



SISTEMI MULTI SPLIT IN POMPA DI CALORE SERIE KE DC INVERTER



Modello ITKEI-25UI

Unità interna canalizzabile in controsoffitto con batteria a espansione diretta in pompa di calore, con quattro velocità di ventilazione per fornire diversi livelli di comfort, carrozzeria in lamiera d'acciaio zincato rivestita di materiale termoacustico, le dimensioni compatte la rendono idonea all'installazione anche in controsoffitti particolarmente angusti.

Pompa di scarico condensa incorporata in grado di sollevare l'acqua a 750 mm, due modalità aspirazione aria, in quanto è possibile variare la posizione per la ripresa dell'aria, posteriore o inferiore per ottimizzare lo spazio disponibile.

La pressione statica disponibile consente un'ampia scelta nel dimensionamento delle canalizzazioni. Predisposizione per installare un condotto per la presa d'aria esterna per migliorare la qualità dell'aria interna.

Caratteristiche tecniche

Alimentazione elettrica		V/Ph/Hz	220-240V/1Ph/50Hz
Raffreddamento	Capacità	Btu/h	9000 (3500~11000)
		kW	2,64 (1,02~3,22)
	Potenza assorbita nominale	W	30
	Corrente assorbita nominale	A	0,13
Riscaldamento	Capacità	Btu/h	10000 (2800~11500)
		kW	2,93 (0,82~3,37)
	Potenza assorbita nominale	W	30
	Corrente assorbita nominale	A	0,13
Unità interna	Dimensioni (LxPxH)	mm	700x635x210
	Imballo (LxPxH)	mm	915x655x290
	Peso netto/Peso lordo	Kg	18,5/23.1
Portata aria unità interna (Max/Med/Min)		m ³ /h	530/400/340
Pressione statica utile		Pa	25(0-40)
Livello pressione sonora unità interna (Max/Med/Min)		dB(A)	35/31,5/28
Livello potenza sonora unità interna		dB(A)	55
Tubazione frigorifera	Lato liquido/Lato gas	mm (inch)	Φ6,35/Φ9,52 (1/4"/3/8")
Diametro tubazioni drenaggio acqua		mm	ODΦ25
Cavo di comunicazione fra U.I. e U.E.		mm ²	3xfili+terra
Tipo di controllo			Comando a filo
Temperature di esercizio	Unità interna (raffred./riscald.)	°C	17~30
	Unità esterna (raffred./riscald.)	°C	-15~50 / -15~30

Display pannello per eventuale telecomando infrarosso opzionale.

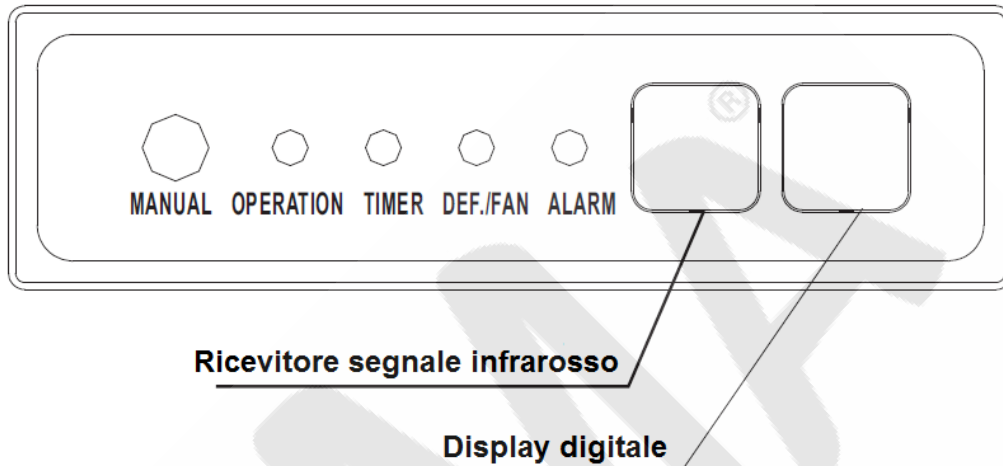

Collegamento elettrico condizionatori unità interne MULTI SPLIT IDEMA serie ITKEI

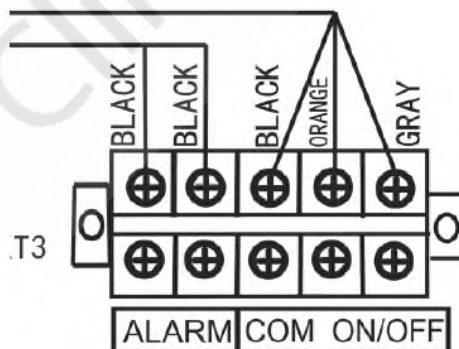
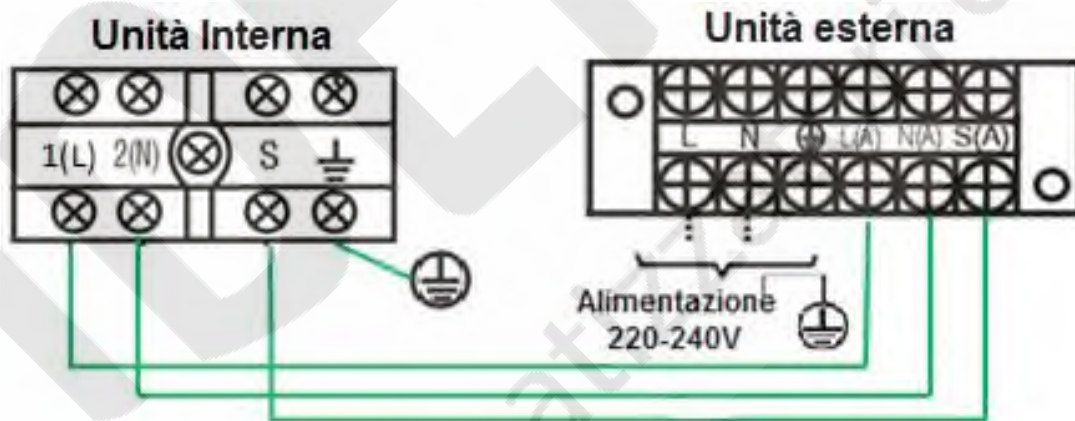

Contatto funzionale standard come contatto remoto ON/OFF, e l'uscita del segnale di allarme (220V).

Dimensioni unità interna

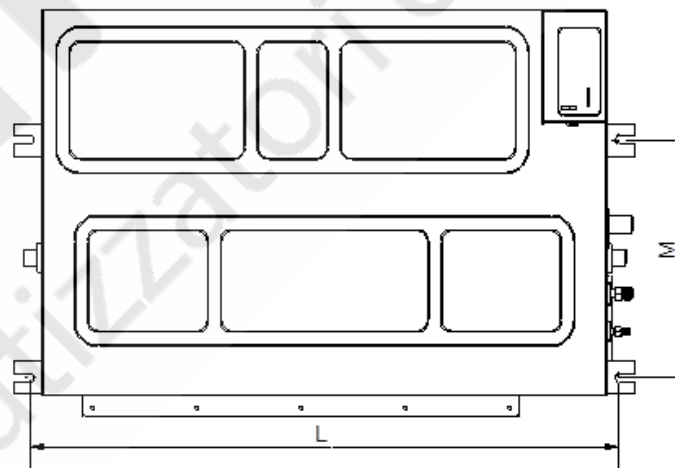
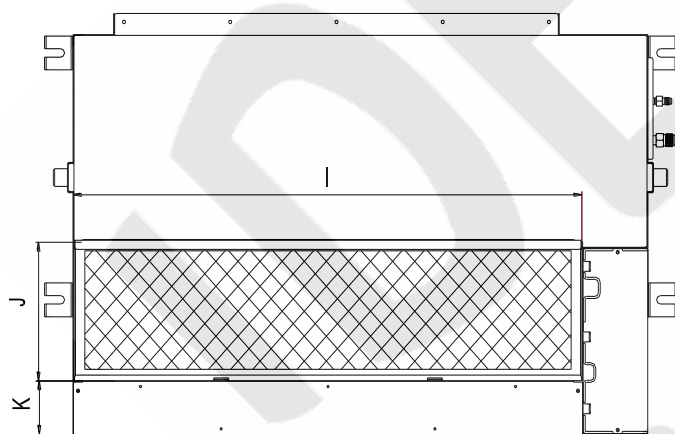
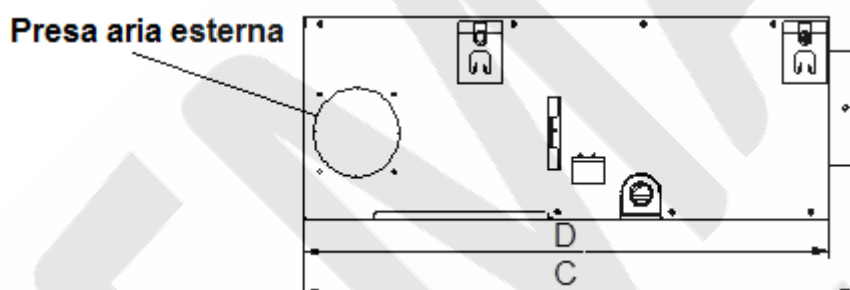
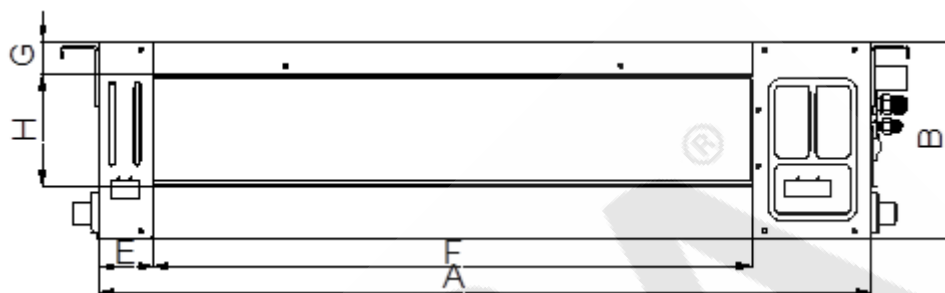

Capacità (Btu)	Dimensioni esterne (mm)				Sezione mandata aria				Sezione ripresa aria			Punti di fissaggio	
	A	B	C	D	E	F	G	H	I	J	K	L	M
9K	700	210	635	570	65	493	35	119	595	200	80	740	350

Capacità Btu/h	Unità interna			Tubazione frigorifera	
	L	P	A	Gas	Liquido
9K	700	635	210	3/8" (Ø9,52)	1/4" (Ø6,35)

Curva ventilatore

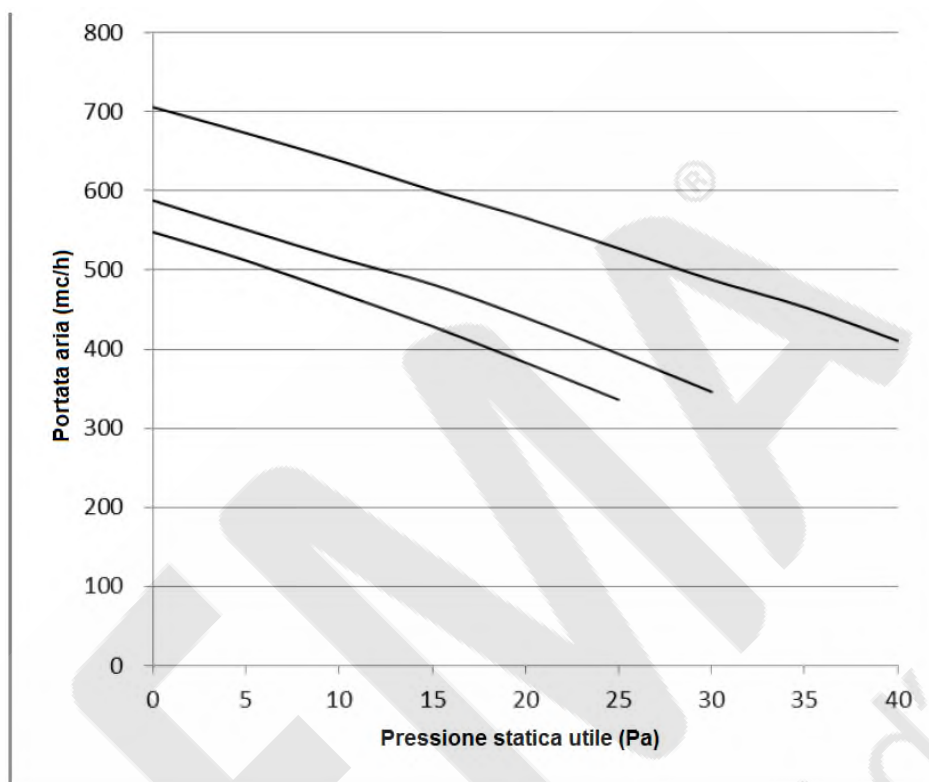

Spazio di servizio

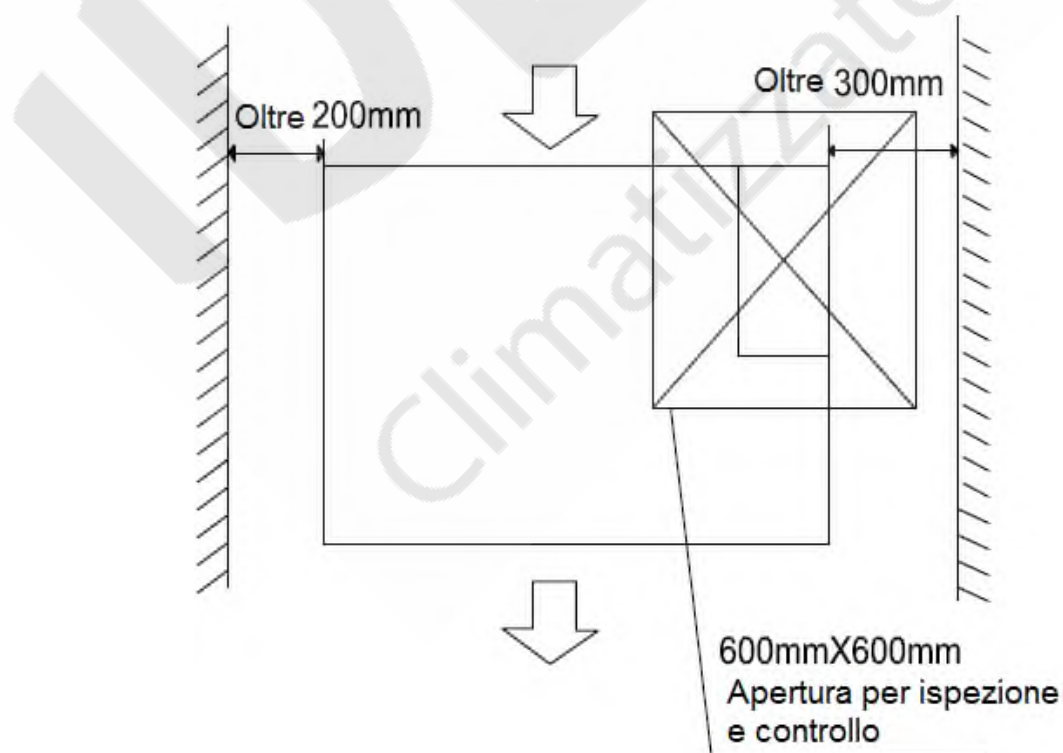

A causa della continua evoluzione tecnologica dei prodotti, ci riserviamo il diritto di variare i dati tecnici in qualsiasi momento e senza obbligo di preavviso.