



## SISTEMI MULTI SPLIT IN POMPA DI CALORE SERIE ITKEI-R32 DC INVERTER

### Modello ITKEI-35-R32

Unità interna canalizzabile in controsoffitto con batteria a espansione diretta in pompa di calore, con quattro velocità di ventilazione per fornire diversi livelli di comfort, carrozzeria in lamiera d'acciaio zincato rivestita di materiale termoacustico, le dimensioni compatte la rendono idonea all'installazione anche in controsoffitti particolarmente angusti.

Pompa di scarico condensa incorporata in grado di sollevare l'acqua a 750 mm, due modalità aspirazione aria, in quanto è possibile variare la posizione per la ripresa dell'aria, posteriore o inferiore per ottimizzare lo spazio disponibile.

La pressione statica disponibile consente un'ampia scelta nel dimensionamento delle canalizzazioni. Predisposizione per installare un condotto per la presa d'aria esterna per migliorare la qualità dell'aria interna.

Caratteristiche tecniche			
Alimentazione elettrica		V/Ph/Hz	220-240V/1Ph/50Hz
Raffreddamento	Capacità	Btu/h	12000
		kW	3,52
	Potenza assorbita nominale	W	185
Corrente assorbita nominale		A	1,1
Riscaldamento	Capacità	Btu/h	13000
		kW	3,81
	Potenza assorbita nominale	W	185
Corrente assorbita nominale		A	1,1
Unità interna	Dimensioni (LxPxA)	mm	700x450x200
	Imballo (LxPxA)	mm	860x540x275
	Peso netto/Peso lordo	Kg	18/22
Portata aria unità interna (Max/Med/Min)		m <sup>3</sup> /h	600/480/300
Pressione statica utile		Pa	25(0-60)
Livello pressione sonora unità interna (Max/Med/Min)		dB(A)	40/34/27
Livello potenza sonora unità interna		dB(A)	59
Tubazione frigorifera	Lato liquido	mm (inch)	Ø6,35 (1/4")
	Lato gas	mm (inch)	Ø9,52 (3/8")
Diametro tubazioni drenaggio acqua		mm	OD Ø25
Cavo di comunicazione fra U.I. e U.E.		mm <sup>2</sup>	3xfili+terra
Tipo di controllo			Comando a filo
Temperature di esercizio	Unità interna (raffred./riscald.)	°C	17~30
	Unità esterna (raffred./riscald.)	°C	-15~+50 / -20~+30

**Display pannello per eventuale telecomando infrarosso opzionale.**



## Collegamento elettrico condizionatori unità interne MULTI SPLIT IDEMA serie ITKEI-R32

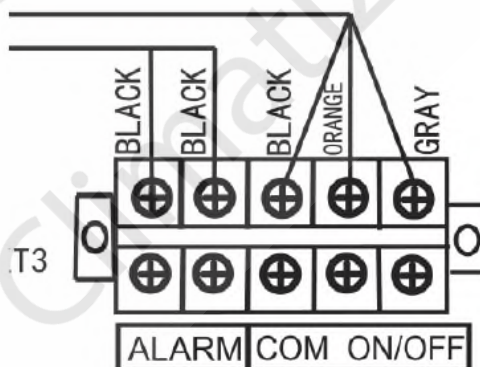
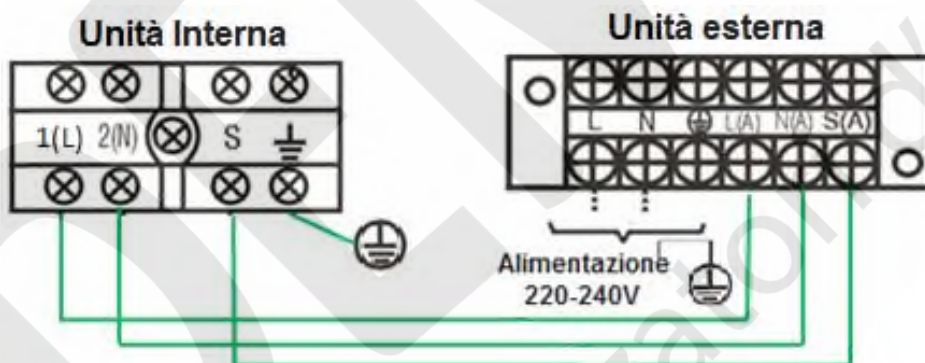

Contatto funzionale standard come contatto remoto ON/OFF, e l'uscita del segnale di allarme (220V).

## Dimensioni unità interna

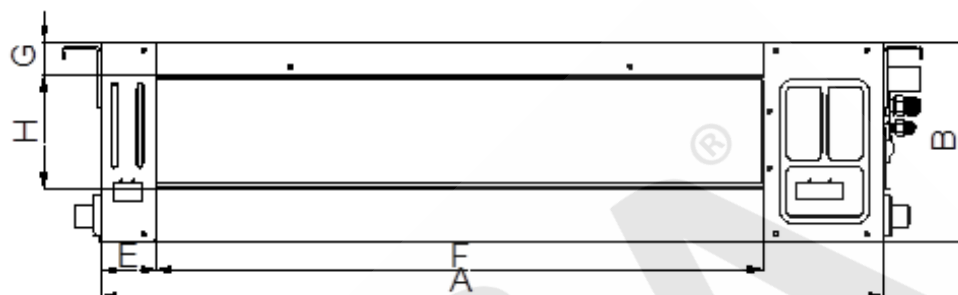

Preso aria esterna

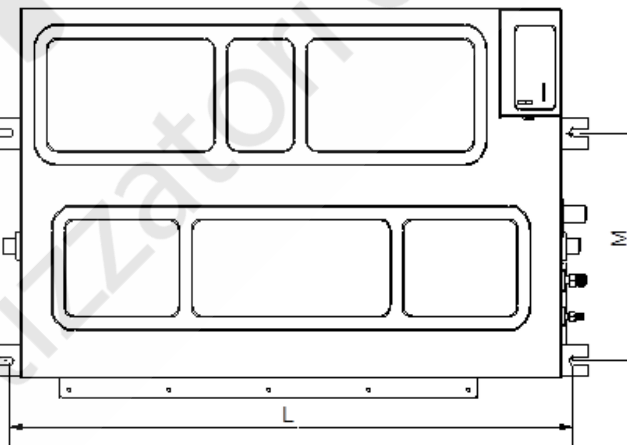
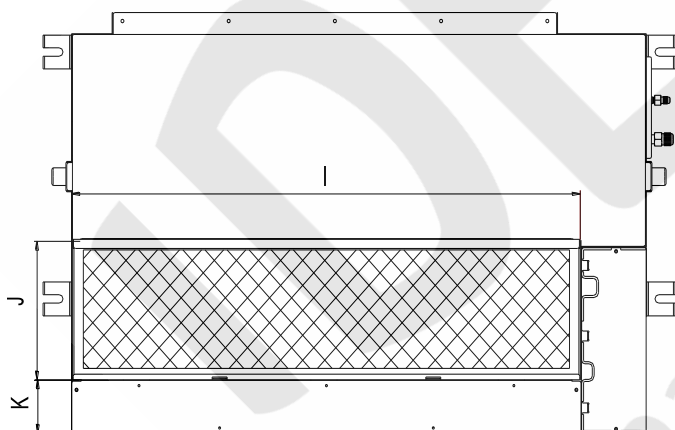
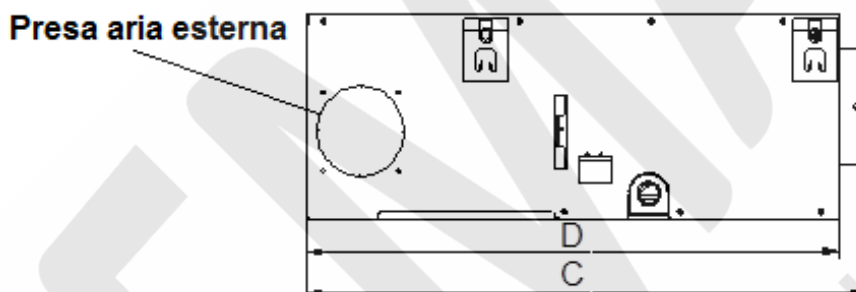

Capacità (Btu)	Dimensioni esterne (mm)				Sezione mandata aria				Sezione ripresa aria			Punti di fissaggio	
	A	B	C	D	E	F	G	H	I	J	K	L	M
12k	700	200	506	450	25	537	20	152	599	186	80	741	360

Capacità Btu/h	Unità interna			Tubazione frigorifera	
	L	P	A	Gas	Liquido
12K	700	506	200	3/8" (Ø9,52)	1/4" (Ø6,35)

## Curva ventilatore

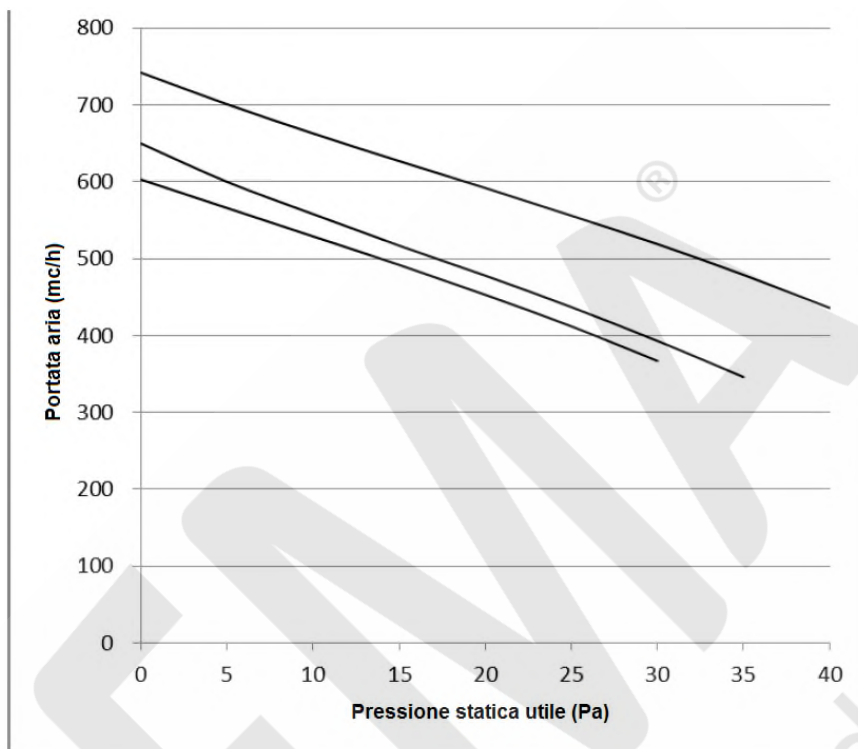

## Spazio di servizio

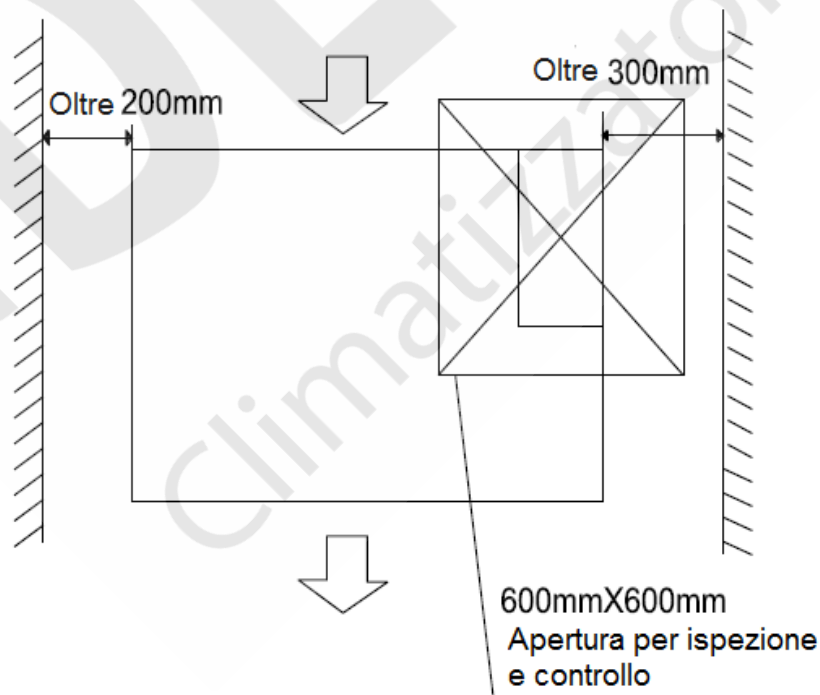

Questo scheda tecnica è stata creata a scopo informativo.

I dati di progettazione e le specifiche sono soggetti a modifiche senza preavviso per il miglioramento del prodotto.

La ditta declina ogni responsabilità per i risultati di progettazione o d'installazione non conforme alle normative degli impianti meccanici ed elettrici ed eseguiti da personale non autorizzato.